



Технические характеристики

Подача	до 32 м ³ /ч
Напор	до 16 м
Свободный проход	12 мм (AP 12) 35 мм (AP 35) 50 мм (AP 50)
Температура перекачиваемой среды кратковременно (до 3 мин)	до 50°C, до 70°C
Глубина погружения	до 10 м

Назначение

Перекачивание чистой и загрязненной воды без волокнистых включений с твердыми частицами до 12, 35, 50 мм (в зависимости от типоразмера).
Стационарные и переносные.

Основные области применения

- Отведение воды из затопляемых помещений
- Откачивание воды из рек и прудов, обеспечение циркуляции и аэрации прудов
- Строительство, различные промыслы и промышленность
- Небольшие очистные сооружения
- Дренаж, откачка ливневых стоков

Расшифровка типового обозначения Unilift AP 12. 40. 06. A 1

Серия	_____
Диаметр условного свободного прохода рабочего колеса, мм	_____
Диаметр напорного патрубка, мм	_____
Выходная мощность P ₂ / 100 Вт	_____
A — с поплавковым выключателем без A — без поплавкового выключателя	_____
1 — однофазный переменный ток 3 — трехфазный переменный ток	_____

Конструкция насоса

Одноступенчатый погружной блочный агрегат с вертикальным напорным патрубком и фильтром в основании. Все детали, находящиеся в контакте с рабочей средой, выполнены из нержавеющей стали.

Электродвигатель

Погружной однофазный (1 x 230 В) или трехфазный (3 x 400 В) с защитой посредством встроенного термовыключателя, род защиты IP 68, класс изоляции F (155°C). Максимальное количество пусков в час – 20.

Уплотнение вала

Сдвоенная система уплотнения с торцевым уплотнением, масляная запорная камера со специальным экологически чистым маслом и уплотнительным кольцом на валу.

Подшипники

Не требующие обслуживания подшипники качения с введенной в них на длительный срок смазки.

Материалы

Деталь	Материал	№ материала
Корпус насоса	Нержавеющая сталь	1.4301
Корпус электродвигателя	Нержавеющая сталь	1.4301
Фильтр	Нержавеющая сталь	1.4301
Рабочее колесо	Нержавеющая сталь	1.4301
Винты	Нержавеющая сталь	1.4301
Вал	Нержавеющая сталь	1.4305
Кабель	AP... .1	HO7RN-F 3 G1
	AP... .3	HO7RN-F 4 G1
Детали из эластомеров	Бутадиен-нитрильный каучук	—
Поплавковый выключатель	Полипропилен	—

Объем поставки электрооборудования

Unilift AP... .1 Кабель длиной 10 м со штекерным электроразъемом, имеющим заземляющий контакт, рабочий конденсатор, систему защиты электродвигателя и поплавковый выключатель.

Unilift AP... .A1 Кабель длиной 10 м со штекерным электроразъемом, имеющим заземляющий контакт, рабочим конденсатором, системой защиты электродвигателя и поплавковым выключателем.

Unilift AP... .3 Кабель длиной 10 м со свободным концом.

Unilift AP... .A3 Готовый к использованию комплект с кабелем длиной 10 м, коммутационный аппарат с системой защиты электродвигателя, силовым контактором, поплавковым выключателем и штекерным электроразъемом, соответствующим нормам CEE.

Преимущества Unilift AP

- ① **Продолжительный режим работы** при расположении электродвигателя выше уровня перекачиваемой жидкости, так как электродвигатель постоянно омывается рабочей жидкостью
- ② **Высокая износостойкость** вследствие применения нержавеющей стали
- ③ **Легко заменяемый кабель** вследствие применения кабельного соединения с литыми контактами проводов
- ④ **Легко снимаемое** без резьбы основание с фильтрующими отверстиями
- ⑤ **Высокая эксплуатационная надежность** даже при перекачивании жидкостей, содержащих волокнистые включения и твердые частицы вследствие наличия свободного прохода до 50 мм
- ⑥ **Удобство в транспортировании** вследствие небольшой массы насоса

Unilift AP 50.50.08.A1

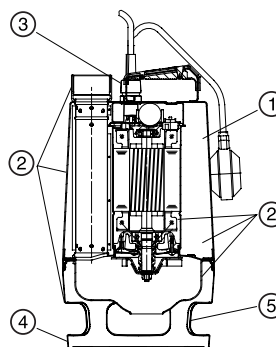

TM01 6965 3500

Выбор насоса

Нижеприведенные рекомендации пригодны при подборе правильного типоразмера насосов Unilift AP 12, используемых при стационарных установках.

Исходя из предположения обеспечения самоочищения напорного трубопровода, расчет длины трубы основывается на:

- использовании стальных труб
- минимальная скорость потока на вертикальном участке напорной трубы 1 м/с (1 1/2" для AP 12.40.xx и 2" для AP 12.50.11)
- минимальная скорость потока на горизонтальном участке напорной трубы 0,7 м/с (2" для AP 12.40.xx и 2 1/2" для AP 12.50.11).

1

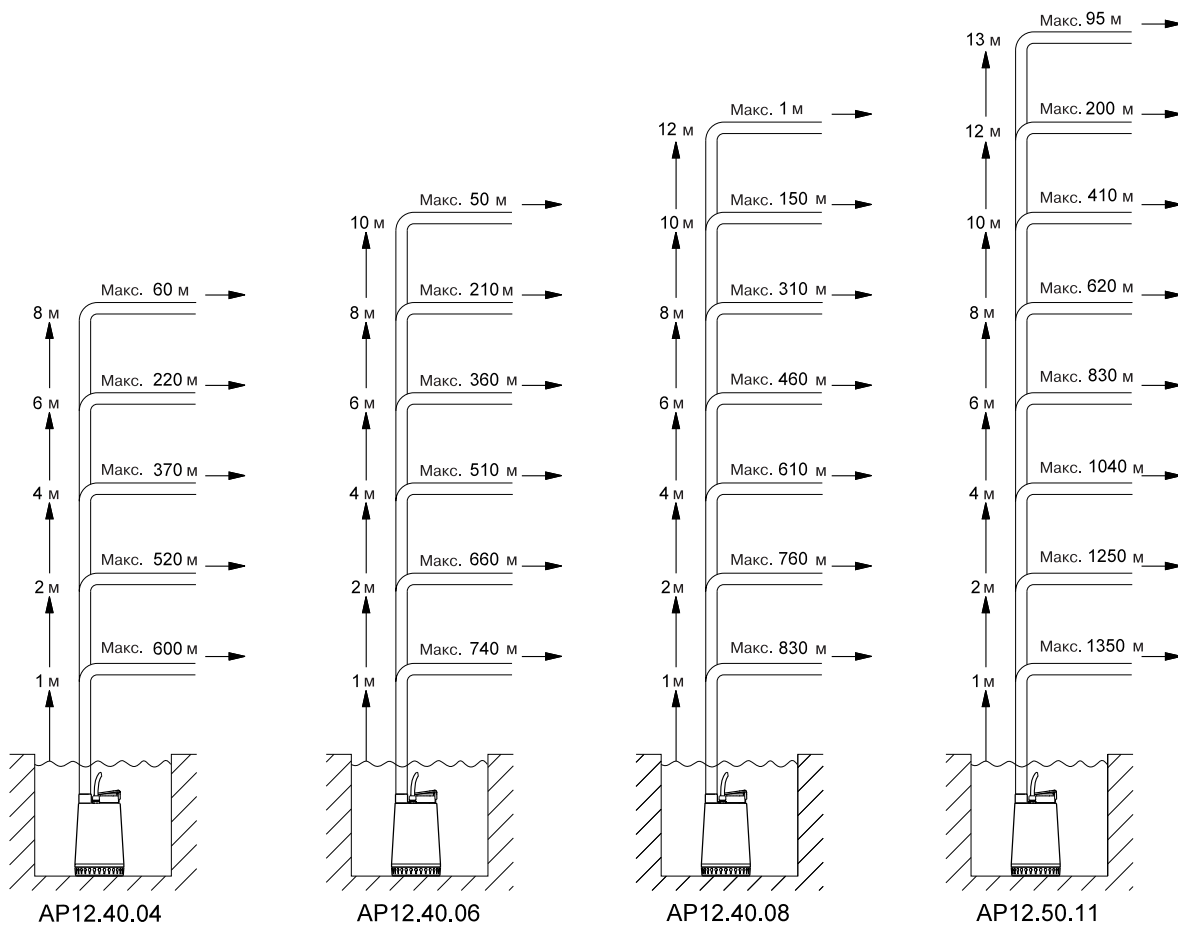

TM03 1878 3305

Данные рекомендации даны лишь для информации. GRUNDFOS не несет ответственность за неправильный подбор, основанный на этих схемах.

Примечание: Если установлен обратный клапан, то потеря давления в обратном клапане равна 0,2 м, которая вычитается из вертикального участка напорной трубы.

Вертикальная длина напорного трубопровода должна быть измерена от уровня отключения насоса.

Выбор насоса

Нижеприведенные рекомендации пригодны при подборе правильного типоразмера насосов Unilift AP 35, используемых при стационарных установках.

Исходя из предположения обеспечения самоочищения напорного трубопровода, расчет длины трубы основывается на:

- использовании стальных труб
- минимальная скорость потока на вертикальном участке напорной трубы 1 м/с (1")
- минимальная скорость потока на горизонтальном участке напорной трубы 0,7 м/с (2").

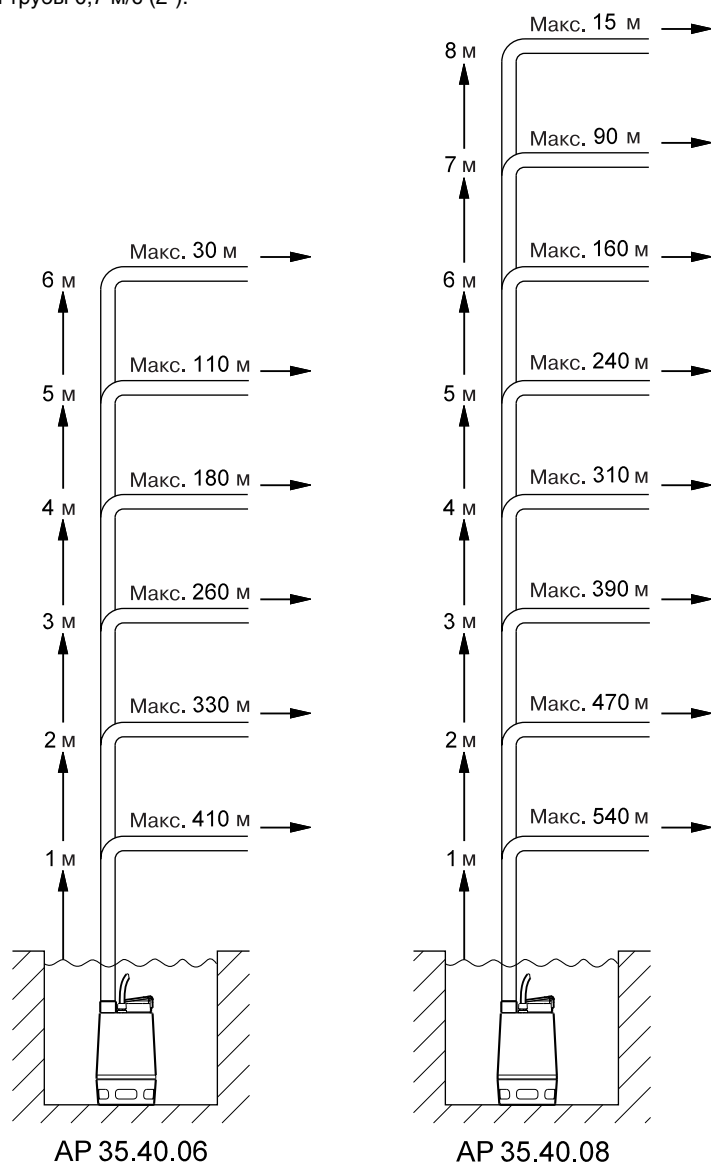

ТМ03 1879 3305

Данные рекомендации даны лишь для информации. GRUNDFOS не несет ответственность за неправильный подбор, основанный на этих схемах.

Примечание: Если установлен обратный клапан, то потеря давления в обратном клапане равна 0,2 м, которая вычитается из вертикального участка напорной трубы.

Вертикальная длина напорного трубопровода должна быть измерена от уровня отключения насоса.

Выбор насоса

Нижеприведенные рекомендации пригодны при подборе правильного типоразмера насосов Unilift AP 50, используемых при стационарных установках.

Исходя из предположения обеспечения самоочистки напорного трубопровода, расчет длины трубы основывается на:

- использовании стальных труб
- минимальная скорость потока на вертикальном участке напорной трубы 1 м/с (2")
- минимальная скорость потока на горизонтальном участке напорной трубы 0,7 м/с (2").

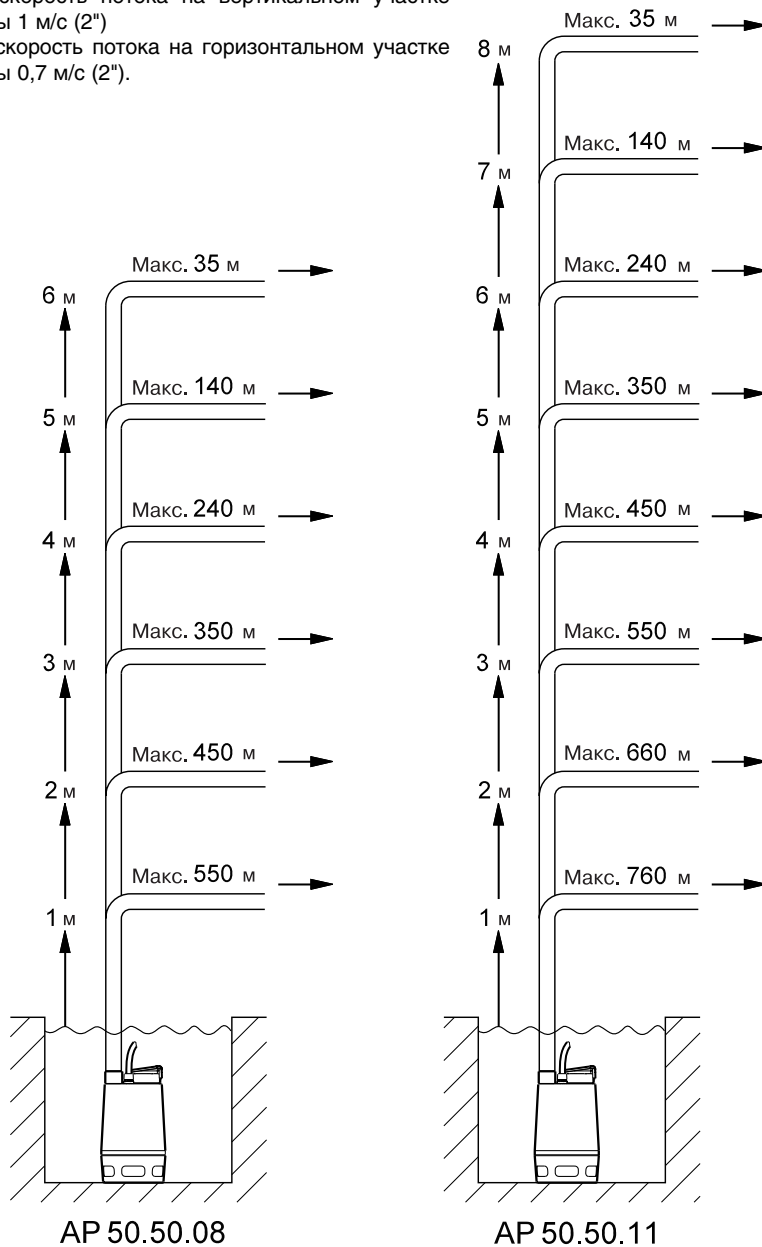

Данные рекомендации даны лишь для информации. GRUNDFOS не несет ответственность за неправильный подбор, основанный на этих схемах.

Примечание: Если установлен обратный клапан, то потеря давления в обратном клапане равна 0,2 м, которая вычитается из вертикального участка напорной трубы.

Вертикальная длина напорного трубопровода должна быть измерена от уровня отключения насоса.

TM03 1880 3305

Полуоткрытое многоканальное рабочее колесо

Свободный проход 12 мм

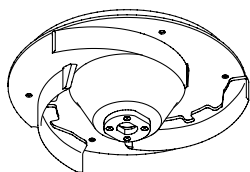

TM00 5477 0895

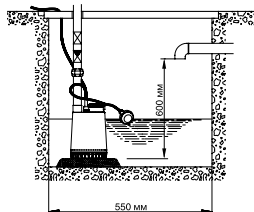

TM01 6966 3899

Unilift AP12

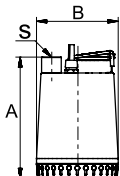

TM00 5523 4099

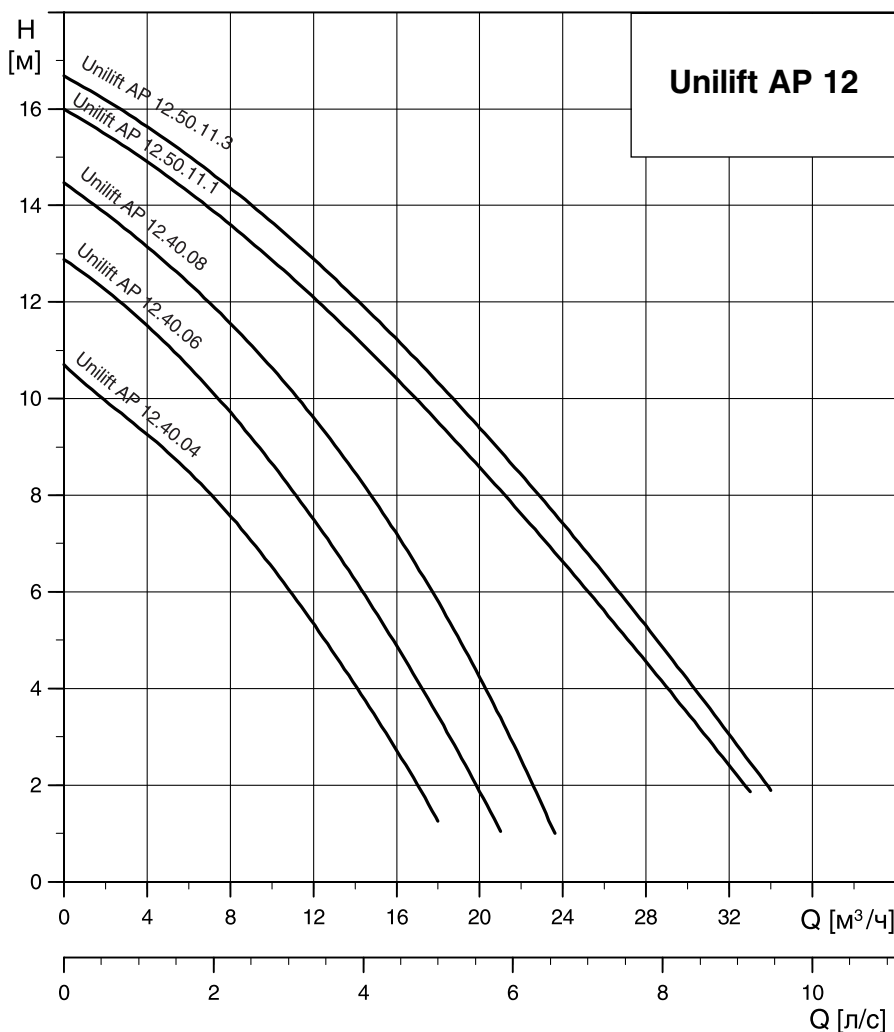

n=2900 мин⁻¹

Тип насоса	Мощность P ₁ /P ₂ [кВт]	Напряжение [50 Гц]	Номинальн. ток I _n [А]	Напорный патрубок	Размеры [мм]		Длина кабеля [м]	Масса [кг]	№ продукта
					A	B			
Unilift AP 12.40.04.1	0,7/0,4	1 x 230 В	3,0	Rp 1 1/2"	321	216	10	11,6	96 01 10 16
Unilift AP 12.40.04.A1	0,7/0,4	1 x 230 В	3,0	Rp 1 1/2"	321	216	10	11,8	96 01 10 18
Unilift AP 12.40.04.3	0,7/0,4	3 x 400 В	1,2	Rp 1 1/2"	321	216	10	9,7	96 01 10 24
Unilift AP 12.40.04.A3	0,7/0,4	3 x 400 В	1,2	Rp 1 1/2"	321	216	10	12,3	96 02 38 71
Unilift AP 12.40.06.1	0,9/0,6	1 x 230 В	4,4	Rp 1 1/2"	321	216	10	11,6	96 00 17 20
Unilift AP 12.40.06.A1	0,9/0,6	1 x 230 В	4,4	Rp 1 1/2"	321	216	10	11,8	96 01 09 79
Unilift AP 12.40.06.3	0,9/0,6	3 x 400 В	1,6	Rp 1 1/2"	321	216	10	10,7	96 00 16 52
Unilift AP 12.40.06.A3	0,9/0,6	3 x 400 В	1,6	Rp 1 1/2"	321	216	10	13,3	96 02 38 72
Unilift AP 12.40.08.1	1,3/0,8	1 x 230 В	5,9	Rp 1 1/2"	346	216	10	13,2	96 00 18 69
Unilift AP 12.40.08.A1	1,3/0,8	1 x 230 В	5,9	Rp 1 1/2"	346	216	10	13,4	96 01 09 80
Unilift AP 12.40.08.3	1,2/0,8	3 x 400 В	2,1	Rp 1 1/2"	346	216	10	12,0	96 00 17 91
Unilift AP 12.40.08.A3	1,2/0,8	3 x 400 В	2,1	Rp 1 1/2"	346	216	10	14,6	96 02 38 73
Unilift AP 12.50.11.1	1,7/1,1	1 x 230 В	8,5	Rp 2"	357	241	10	15,7	96 00 19 58
Unilift AP 12.50.11.A1	1,7/1,1	1 x 230 В	8,5	Rp 2"	357	241	10	15,9	96 01 09 81
Unilift AP 12.50.11.3	1,9/1,2	3 x 400 В	3,2	Rp 2"	357	241	10	15,6	96 00 19 75
Unilift AP 12.50.11.A3	1,9/1,2	3 x 400 В	3,2	Rp 2"	357	241	10	18,2	96 02 38 74

**Свободно-вихревое
рабочее колесо**

Свободный проход 35 мм

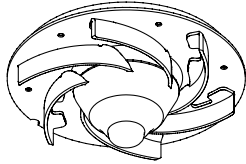

TM00 5478 0895

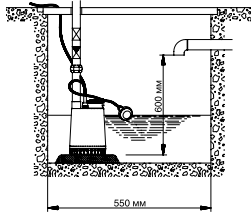

TM01 6966 3899

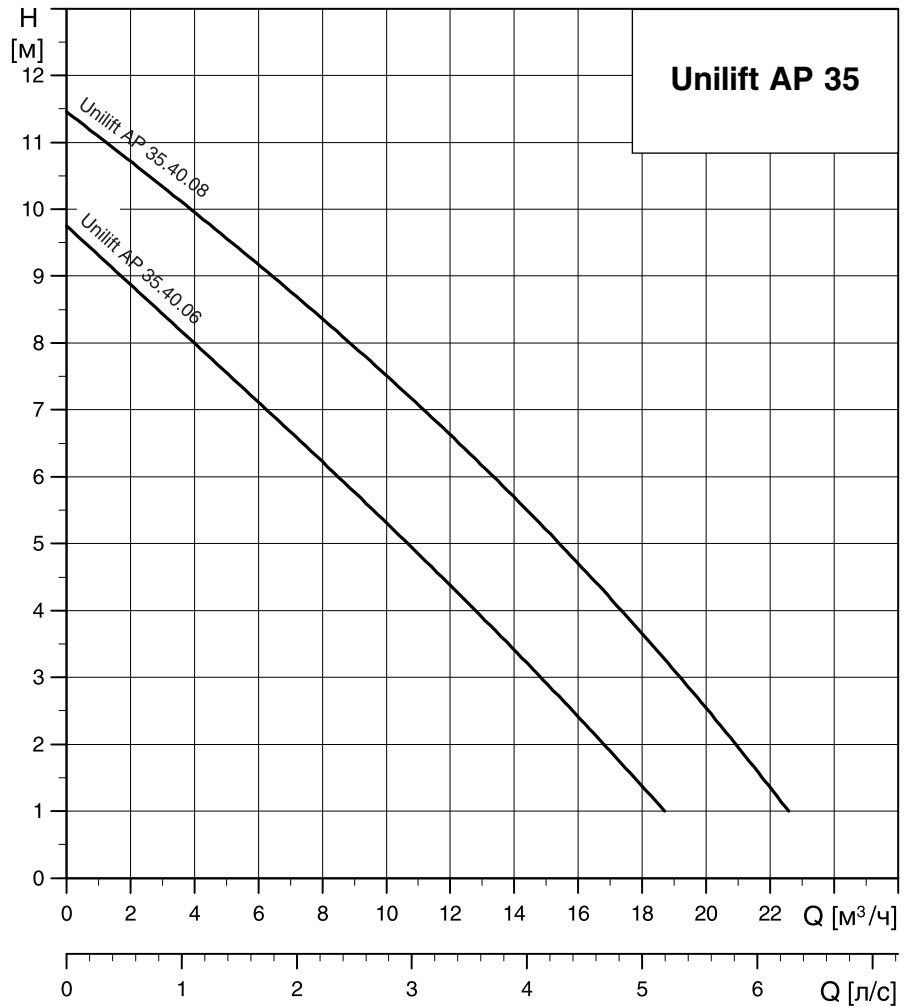

1

Unilift AP 35

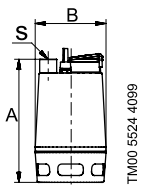

TM00 5524 4099

n=2900 мин⁻¹

Тип насоса	Мощность P ₁ /P ₂ [кВт]	Напряжение [50 Гц]	Номинальн. ток I _n [А]	Напорный патрубок	Размеры [мм]		Длина кабеля [м]	Масса [кг]	№ продукта
					A	B			
Unilift AP 35.40.06.1	0,9/0,6	1 x 230 В	4,0	Rp 1 1/2"	376	216	10	12,0	96 00 17 96
Unilift AP 35.40.06.A1	0,9/0,6	1 x 230 В	4,0	Rp 1 1/2"	376	216	10	12,2	96 01 09 82
Unilift AP 35.40.06.3	0,9/0,6	3 x 400 В	1,6	Rp 1 1/2"	376	216	10	11,1	96 00 01 69
Unilift AP 35.40.06.A3	0,9/0,6	3 x 400 В	1,6	Rp 1 1/2"	376	216	10	13,7	96 02 38 75
Unilift AP 35.40.08.1	1,2/0,7	1 x 230 В	5,5	Rp 1 1/2"	410	216	10	13,3	96 00 16 72
Unilift AP 35.40.08.A1	1,2/0,7	1 x 230 В	5,5	Rp 1 1/2"	410	216	10	13,5	96 01 09 83
Unilift AP 35.40.08.3	1,1/0,7	3 x 400 В	2,0	Rp 1 1/2"	410	216	10	12,1	96 00 17 18
Unilift AP 35.40.08.A3	1,1/0,7	3 x 400 В	2,0	Rp 1 1/2"	410	216	10	14,7	96 02 38 76

Свободно-вихревое рабочее колесо

Свободный проход 50 мм

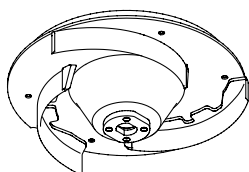

TM00 5477 0895

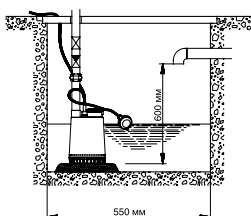

TM01 6966 3899

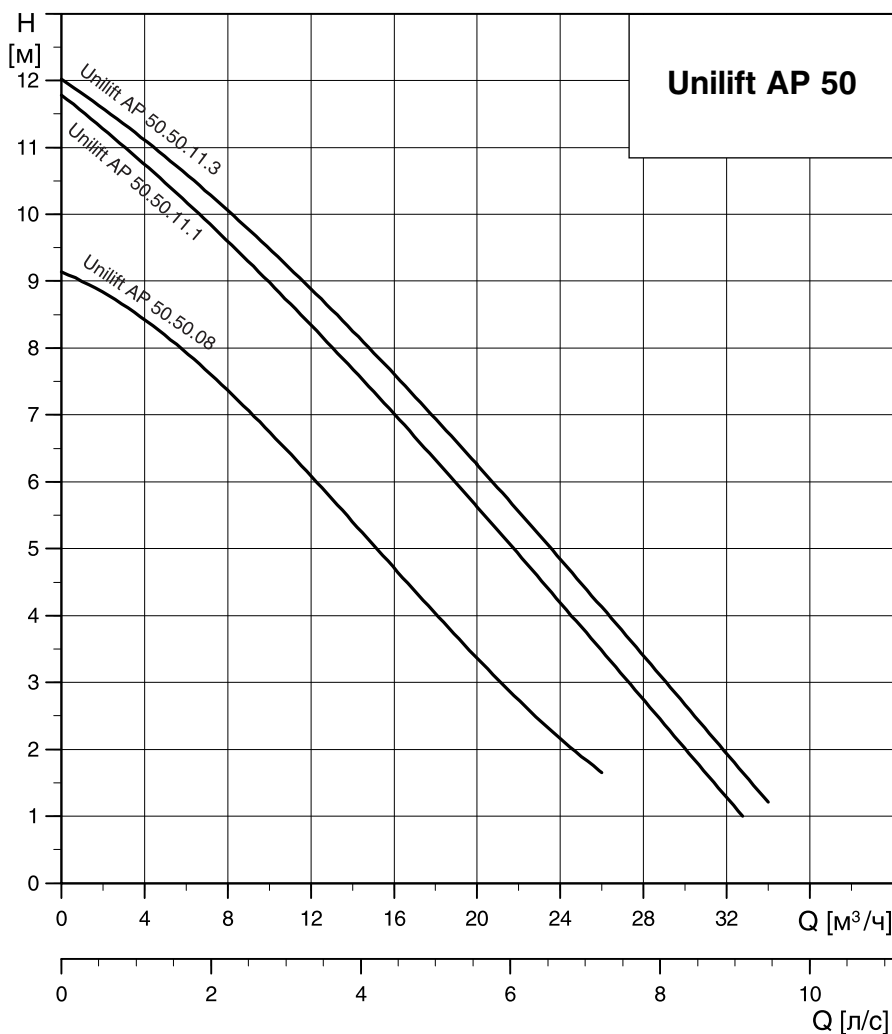

Unilift AP 50

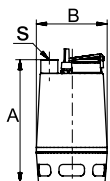

TM00 5524 4099

n=2900 мин⁻¹

Тип насоса	Мощность P ₁ /P ₂ [кВт]	Напряжение [50 Гц]	Номинальн. ток I _n [А]	Напорный патрубок	Размеры [мм]		Длина кабеля [м]	Масса [кг]	№ продукта
					A	B			
Unilift AP 50.50.08.1	1,3/0,8	1 x 230 В	5,9	Rp 2"	436	241	10	15,7	96 01 05 95
Unilift AP 50.50.08.A1	1,3/0,8	1 x 230 В	5,9	Rp 2"	436	241	10	15,9	96 01 09 84
Unilift AP 50.50.08.3	1,2/0,8	3 x 400 В	2,0	Rp 2"	436	241	10	14,2	96 01 05 63
Unilift AP 50.50.08.A3	1,2/0,8	3 x 400 В	2,0	Rp 2"	436	241	10	16,5	96 02 38 77
Unilift AP 50.50.11.1	1,6/1,1	1 x 230 В	8,0	Rp 2"	436	241	10	15,7	96 01 05 77
Unilift AP 50.50.11.A1	1,6/1,1	1 x 230 В	8,0	Rp 2"	436	241	10	15,9	96 01 09 85
Unilift AP 50.50.11.3	1,6/1,2	3 x 400 В	3,0	Rp 2"	436	241	10	15,6	96 01 05 62
Unilift AP 50.50.11.A3	1,6/1,2	3 x 400 В	3,0	Rp 2"	436	241	10	17,9	96 02 38 78

Технические характеристики

Стационарная установка с одним насосом и устройством аварийной сигнализации LC A1

Сигнал тревоги
ВКЛ
Выкл

100 мм
330 мм
мин. \varnothing 550

TM01 7292 4299

Стационарная установка с двумя насосами и шкафом управления LC2 WS (1 x 230 В)

Внимание! Для работы двух насосов в одном колодце требуются шкаф управления и датчики уровня. Насосы должны быть без поплавковых выключателей

1 x 230 В
LC
100 мм
330 мм
мин. \varnothing 800

Сигнал тревоги
ВКЛ Насоса 2
Выкл Насоса 2
ВКЛ Насоса 1
Выкл Насоса 1

TM01 7291 4299

Для трехфазного исполнения (3 x 400 В) см. описание шкафа управления Control LCD 108.400

1

Переносной

2
3

TM01 6967 3899

Варианты установки

TM01 6968 3899

В горизонтальном положении напорный патрубок должен быть расположен в верхней точке, уровень воды – всегда выше приемной сетки насоса.

Максимальный уровень включения / выключения

Макс. 350 мм
ВКЛ
550 мм
Выкл
100 мм









TM000 5503 0995

Рекомендуется установка насоса на 30 – 40 мм выше дна колодца.









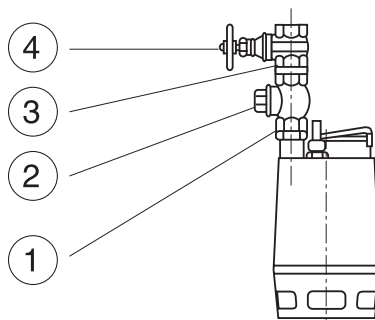



Минимальный уровень включения / выключения

Макс. 350 мм
ВКЛ
250 мм
Выкл
250 мм

TM000 5505 0995

Внешний вид	Поз. №	Описание		AP 12.40 AP 35.40	AP 12.50 AP 50.50	№ продукта
	1	Ниппель, нержавеющая сталь Rp 2	R 1 1/2", l = 90	●		00 33 07 67
			R 2", l=100		●	00 ID 69 49
	2	Шаровой обратный клапан	Rp 1 1/2", поливинилхлорид	●		96 02 38 43
			Rp 2", серый чугун		●	96 00 20 02
	3	Ниппель	R 1 1/2", поливинилхлорид	●		96 02 36 32
			R 2", оцинк. сталь		●	96 00 19 93
	4	Клиновная задвижка	Rp 1 1/2", поливинилхлорид	●		96 02 38 46
			Rp 2", латунь	●		96 00 20 05
	5	Трос Ø 2 мм из нержавеющей стали, грузоподъемность около 100 кг	Погонные метры	●	●	00 ID 89 57
	6	Зажим для троса (поз. 7). Для одной проушины требуется 2 зажима		●	●	00 ID 89 60
	7	Тарельчатый обратный клапан, пластмасса	R 1 1/2"	●		96 00 53 09
			R 2"		●	91 07 27 18
	8	Гибкий переходник, в комплект входят хомуты крепления	DN 40	●		91 07 16 46
			DN 50		●	91 07 16 47



Внешний вид	Поз. №	Описание		№ продукта
	9	Прибор аварийной сигнализации затопления LC A1. Для подачи аварийного сигнала служит пьезозуммер и беспотенциальный контакт (макс. нагрузка 5 А) для внешнего сигнала. Прибор имеет штекерный электроразъем с заземляющим контактом и штекерное гнездо для непосредственного подключения однофазного насоса КР, I _{max} = 10 А. Поплавковый выключатель заказывается отдельно		96 00 25 20
	10	Реле уровня для LC A1 для монтажа в ограниченном пространстве монтируется вертикально		91 07 12 88
	11	Поплавковый выключатель типа Reifa – E для прибора LC A1 и шкафов управления LC1 WC, LC2 WC. Максимальная температура жидкости 75 °С	3 м	00 ID 78 01
			5 м	00 ID 78 05
			10 м	00 ID 78 09
			20 м	00 ID 79 42
	12	Шкаф управления одним насосом (1 x 230 В) LC1 WS		96 00 25 21
	13	Шкаф управления двумя насосами (1 x 230 В) LC2 WS		96 00 25 22
	14	Шкаф управления одним насосом LC 107.400, включая пневмореле контроля с измерительными датчиками в виде колокола 3 x 400 В, прямой пуск	In=1,0–5,0 А	96 84 18 32
	15	Шкаф управления двумя насосами LCD 107.400, включая три пневмореле контроля с измерительными датчиками в виде колокола 3 x 400 В, прямой пуск	In=1,0–5,0 А	96 84 18 41
	16	Шкаф управления одним насосом Control LC 108.400, при помощи поплавковых выключателей 3 x 400 В	In=1,0–5,0 А	96 91 33 61
	17	Шкаф для управления двумя насосами Control LCD 108.400 при помощи поплавковых выключателей, 3 x 400 В	In = 1,0 – 5,0 А	96 91 33 73
	18	Поплавковый выключатель для шкафов управления Control LC 108, Control LCD 108	с кабелем 10 м	96 00 33 32
			с кабелем 20 м	96 00 36 05
	19	Держатель для двух поплавковых выключателей		66 00 33 38
	20	Комплект поплавковых выключателей с кабелем 10 м	1 насос (2 выключателя)	62 50 00 13
			1 насос (3 выключателя)	62 50 00 14
			2 насоса (4 выключателя)	62 50 00 15
	21	Аккумуляторная батарея (для подачи аварийного сигнала в случае отсутствия электропитания)	9,6 В	62 50 00 19
	22	Проблесковый маячок для установки вне помещения	1 x 230 В	62 50 00 20
	23	Аварийный сигнал (сирена) 1 x 230 В	Для установки в помещении	62 50 00 22
			Для наружной установки	62 50 00 21

1