



**ОТОПИТЕЛЬ ЭЛЕКТРИЧЕСКИЙ
(электрокотел)
РУСНИТ 205М, РУСНИТ 206М,
РУСНИТ 207М, РУСНИТ 208М,
РУСНИТ 209М**

**Руководство по эксплуатации
РУСН. 681944.022 РЭ**

СОДЕРЖАНИЕ

1. Общие указания	4
2. Технические данные	5
3. Комплектность	6
4. Требования безопасности	6
5. Устройство и порядок работы с отопителем	7
6. Правила эксплуатации	15
7. Техническое обслуживание	15
8. Свидетельство о приемке и продаже	17
9. Гарантийные обязательства	17
10. Транспортирование и хранение	18
11. Талон на установку	18
12. Адреса и телефоны организаций, осуществляющих гарантийное и сервисное обслуживание	19
Талоны на гарантийное обслуживание	23,25

1. ОБЩИЕ УКАЗАНИЯ

Отопитель электрический типа РУСНИТ (далее отопитель) предназначен для отопления коммунальных и культурно-бытовых помещений, помещений для обслуживающего персонала, дачных домиков, коттеджей и других объектов, а также в качестве резервного источника отопления.

Отопитель не предназначен для работы в помещениях с агрессивными средами, а также для работы во влажных, взрывоопасных помещениях и для работы в помещениях с повышенными механическими нагрузками (частота вибрации более 35 Гц, максимальное вибрационное ускорение более 5 м/сек), а так же для работы в качестве проточного водонагревателя.

Отопитель РУСНИТ 205М предназначен для работы в однофазных системах переменного тока частотой 50 Гц с номинальным напряжением 220В с отклонением напряжения $\pm 10\%$.

Отопители РУСНИТ 206М, 207М, 208М, 209М предназначены для работы в трехфазных системах переменного тока частотой 50 Гц с глухозаземленной нейтралью номинальным напряжением 380В с отклонением напряжения $\pm 10\%$.

В конструкции котлов РУСНИТ 206М, 207М, 208М, 209М предусмотрена возможность работы в однофазных системах переменного тока частотой 50 Гц с номинальным напряжением 220В с отклонением напряжения $\pm 10\%$.

Отопитель подключается к автономной системе отопления, наполняется теплоносителем и работает без надзора в помещениях с температурой воздуха окружающей среды не ниже $+1^{\circ}\text{C}$ и не выше $+30^{\circ}\text{C}$. Влажность не более 80%.

В отопителе предусмотрена возможность управления внешним датчиком температуры воздуха.

ВНИМАНИЕ!

Применяемый теплоноситель должен сочетаться со всеми приборами отопительной системы. Автономная система отопления обязательно должна содержать:

- циркуляционный насос;
- предохранительный клапан;
- клапан стравливания воздуха;
- сливной вентиль.

Рекомендуется применять закрытую расширительную емкость (экспанзомат).

Для подключения отопителя к электрической сети необходимо получить разрешение местного предприятия ГОСЭНЕРГОНАДЗОР.

ОСОБОЕ ВНИМАНИЕ!

Запрещается подключение отопителя к электрической сети без специалиста обслуживающей организации.

ООО «Завод РУСНИТ»
390043, г.Рязань, проезд Шабулина, 2а

ТАЛОН №2

на гарантийный ремонт котла **РУСНИТ** _____
Заводской № _____

продан организацией _____
наименование и адрес организации

Дата продажи _____

Штамп организации _____

« _____ » _____ 20__ г.

С техническими характеристиками оборудования и условиями гарантии ознакомлен и согласен, претензий к внешнему виду не имею

Владелец _____
подпись фамилия, инициалы

Выполнены работы по устранению неисправности _____

« _____ » _____ 20__ г.

Исполнитель _____
подпись фамилия, инициалы

Владелец _____
подпись фамилия, инициалы

наименование предприятия, выполнившего ремонт

и его адрес

МП

Должность руководителя предприятия, выполнившего ремонт подпись фамилия, инициалы

Корешок талона
на гарантийный ремонт отопителя РУСНИТ
_____ г. Исполнитель
_____ 20__ г. Талон изъят « _____ » _____ г.
заводской № _____

2. ТЕХНИЧЕСКИЕ ДАННЫЕ

Таблица 1

Наименование показателя	Значение показателя РУСНИТ				
	205M	206M	207M	208M	209M
Номинальное напряжение трехфазного тока с глухозаземленной нейтралью, В	220	380/220			
Номинальная частота, Гц	50				
Ток потребления по фазе при однофазном включении, А	23	28	32	37	41
Номинальная потребляемая мощность, кВт	5	6	7	8	9
Значения потребляемой мощности по ступеням, кВт	2-3-5	2-4-6	2-5-7	3-5-8	3-6-9
Ток потребления по фазе, А при трехфазном включении	— — —	9,1 9,1 9,1	9,1 9,1 13,7	9,1 13,7 13,7	13,7 13,7 13,7
Давление воды в местной системе отопления, не более, мПа	0.3				
Диапазон регулирования температуры воздуха в отапливаемом помещении, °С	от 5 до 30				
Диапазон регулирования температуры теплоносителя, °С	от 35 до 85				
Площадь отапливаемого помещения, кв.м	50	60	70	80	90
Габаритные размеры, мм	500x290x205				
Масса, не более, кг	12				
Емкость бака, л	7				
Присоединительный диаметр патрубков	1"				

Класс защиты — I.

Степень защиты от влаги — брызгозащищенное исполнение.

3. КОМПЛЕКТНОСТЬ

Таблица 2

Наименование	Количество	
	205М	206М, 207М, 208М, 209М
Котел электрический РусНИТ	1	1
Руководство по эксплуатации	1	1
Вставка плавкая ВПТ19 1А	2	2
Наконечник П6-6-ЛТ-07	2	2
Пластина РУСН.301714.001	установлена	1
Дюбель распорный 12Х60	3	3
Шуруп шест.-гол. Ост.О.Ц.8х60	3	3
Сальник РГ 21	1	1
Наконечник ВМ 1507	—	3

4. ТРЕБОВАНИЯ БЕЗОПАСНОСТИ

4.1. Установка, монтаж в систему и подключение отопителя к электросети производится по техническим условиям владельца электросетей в соответствии с «Инструкцией по электроснабжению индивидуальных жилых домов и других частных сооружений», утвержденной Главгосэнергонадзора N 42-6/8-ЭТ от 21.03.94г.

4.2. Сборка, установка и подключение отопителя проводится только при отключенной электросети и выключенном отопителе. Работы должны выполняться лицами, ознакомленными с устройством отопителя, схемой подключения, настоящим руководством по эксплуатации, действующими «Правилами устройства электроустановок» (ПУЭ), «Правилами технической эксплуатации электроустановок потребителей» и «Правилами техники безопасности при эксплуатации электроустановок потребителей» (ПТЭ и ПТБ).

4.3. Конструкция отопителя РусНИТ 205М, разработана для подключения к электросети с напряжением 220 В однофазного тока частотой 50 Гц и током потребления по фазе, указанным в табл.1, с обязательным применением автоматического выключателя в стационарной проводке.

4.4. Конструкция отопителей РусНИТ-206М, 207М, 208М, 209М разработана как для подключения к электросети с напряжением 380 В трехфазного тока с глухозаземленной нейтралью частотой 50 Гц, так и для подключения к электросети с напряжением 220 В однофазного тока частотой 50 Гц и током потребления по фазе, указанным в табл.1, с обязательным применением автоматического выключателя в проводке.

Рекомендуемый тип автоматического выключателя АП-50-16...50А.

ООО «Завод РУСНИТ»
390043, г.Рязань, проезд Шабулина, 2а

ТАЛОН N1

на гарантийный ремонт котла **РУСНИТ** _____
Заводской N _____

продан организацией _____
наименование и адрес организации

Дата продажи _____

Штамп организации _____

« ____ » _____ 20__ г.

С техническими характеристиками оборудования и условиями гарантии ознакомлен и согласен, претензий к внешнему виду не имею

Владелец _____
подпись фамилия, инициалы

Выполнены работы по устранению неисправности _____

« ____ » _____ 20__ г.

Исполнитель _____
подпись фамилия, инициалы

Владелец _____
подпись фамилия, инициалы

наименование предприятия, выполнившего ремонт

и его адрес

МП

Должность руководителя предприятия, выполнившего ремонт подпись фамилия, инициалы

Корешок талона
на гарантийный ремонт отопителя РУСНИТ _____ г. Исполнитель _____
заводской № _____ талон изъят « ____ » _____ 20__ г.

По г. Саратову и Саратовской области:

ООО «Гринэкс» 410076,
г. Саратов ул. Орджоникидзе, д.24 оф.22 Тел. (8452) 94-65-37, 60-85-07

По г. Санкт-Петербургу и Ленинградской области:

ООО «БалтРегионСервис» г. Санкт-Петербург Тел.(812) 444-20-37,
Малоохотинский, д.96/2 (911) 929-01-38
ООО «Теплостиль-Сервис» г.Санкт-Петербург,
ул. Латышских стрелков д. 23 Тел. (812) 493-47-70

По г. Сочи и республике Абхазия

ООО «Теплосервис» 354340,
г. Сочи, ул.Авиационная, д.3а Тел. (8622) 66-74-46, 38-15-09
354340, г. Сочи, ООО «СамТехОпт»
ул. Гастелло, д.40 Тел. (8622) 33-22-00

По г. Сыктывкар и республике Коми:

ООО «Анколл-Инжиниринг» 167000 г. Сыктывкар,
ул. Интернациональная д.108а Тел.: (8212) 20-18-72, 20-18-73

По г. Твери и Тверской области:

ООО «Б и Г» г. Тверь,
ул. Орджоникидзе д.21 Тел.: (4822) 33-75-13, 33-75-18

По г. Тула и Тульской области

ООО «Альтарес»
г. Тула, ул. Союзная, д.1, оф.4 Тел. (4872) 31-66-12, 70-03-23

По г. Ульяновску и Ульяновской области:

АСЦ «Современный Сервис» 432022, г. Ульяновск,
ул. Металлистов, д. 16/7 Тел. (8422) 73-44-22, 73-29-19

По г. Хабаровску:

ООО «Гидролюкс» г. Хабаровск
Амурский б-р д.44 Тел.: (4212) 75-57-00

По г. Челябинск и Челябинской области

ООО «Афолина Техно»
г. Челябинск, ул. Первой Пятилетки, д.31 Тел.: (351) 775-26-06

По г. Чита и Читинской области

ООО «Энергокомплект» г. Чита,
ул. 3-я Шубзаводская, д.13 Тел.: (3022) 32-38-60

По г. Южно-Сахалинск и Сахалинской области

ООО «ГазЛайн» г. Южно-Сахалинск
ул. Амурская д.96 Тел.: (4242) 72-55-98, 43-83-86

По республике Саха, Якутия

ИП Павлов Н.Н., 677001, Тел.: (4112) 22-36-00
г. Якутск, ул. Ф. Попова, д.21а магазин «Евротехника»

ВНИМАНИЕ!

Без заземления отопитель НЕ ВКЛЮЧАТЬ!
Категорически ЗАПРЕЩАЕТСЯ использовать для заземления металлоконструкции водопроводных, отопительных и газовых сетей.

4.5. Визуальный контроль целостности защитного заземления должен выполняться перед каждым включением отопителя в работу. Электробезопасность отопителя гарантируется только при правильном подсоединении его к заземлению в соответствии с действующими нормами по технике безопасности.

4.6. Ремонт отопителя и замена предохранителя производится при выключенном и отключенном от сети отопителе.

5. УСТРОЙСТВО И ПОРЯДОК РАБОТЫ С ОТОПИТЕЛЕМ

5.1. Отопитель состоит из следующих основных частей: теплообменника (бака), элементов коммутации и электронных блоков (силового блока, блока питания и измерительного блока), (рис. 1).



Рис.1. РусНИТ-205М, 206М, 207М, 208М, 209М.

- | | |
|--|------------------------------|
| 1. ТЭНы | 9. Блок питания |
| 2. Выходной патрубок | 10. Блок управления насосом |
| 3. Датчик Т° ВОДЫ и уровня | 11. Датчик Т° ВОЗДУХА |
| 4. Клемма нейтрали | 12. Измерительный блок |
| 5. Электромагнитный контактор | 13. Входной патрубок |
| 6. Клемма заземления | 14. Теплообменник |
| 7. Сальник для ввода силового кабеля | 15. Плата триака (симистора) |
| 8. Клеммная колодка подключения насоса | 16. Термовыключатель |

Теплообменник представляет собой герметичный сосуд с укрепленными в нем электронагревателями (ТЭНами), имеющий выходной и входной патрубок: верхний — выходной патрубок, для подвода теплоносителя к нагревательным приборам;

нижний — входной патрубок, для подвода теплоносителя к теплообменнику от нагревательных приборов.

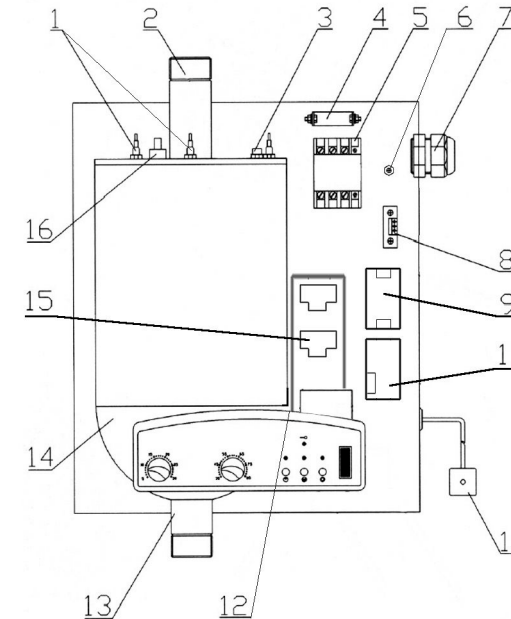
В верхней части теплообменника установлен совмещенный датчик: датчик уровня теплоносителя и датчик температуры теплоносителя.

Измерительный блок служит для анализа и обработки данных с датчиков отопителя и управления процессом нагрева теплоносителя при различных режимах работы электродкотла.

На откидной панели измерительного блока (рис.2) расположены следующие органы управления и индикации:



Рис. 2 Откидная панель измерительного блока.

- | | |
|--|---------------------------------------|
| 1. Регулятор температуры теплоносителя | 5. Кнопка выбора режима насоса |
| 2. Регулятор T° ВОЗДУХА | 6. Тумблер клавишный сетевой |
| 3,4 Кнопочный выключатель мощности | 7. Индикатор отсутствия теплоносителя |

○○○t° – регулятор T° теплоносителя служит для задания необходимой температуры теплоносителя в теплообменнике;

111t° – регулятор T° воздуха служит для установки желаемой температуры в помещении;

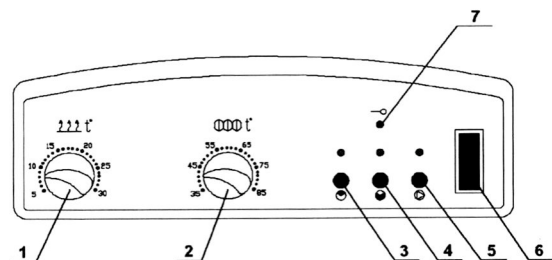
– тумблер клавишный сетевой служит для подачи питания на измерительный блок и циркуляционный насос. В положении (ВКЛЮЧЕНО) загорается индикаторная подсветка;

- кнопочные выключатели мощности позволяют выбирать три ступени мощности электродкотла, подключая различные группы нагревательных элементов (о подключении соответствующих групп нагревательных элементов сигнализирует индикатор лицевой панели).

Свечение зеленых индикаторов ●● означает подачу напряжения на группы электронагревателей, соответствующих ступеням потребляемой мощности (см. табл.1):



г. Москва, ул. Суздальская, д. 46
ООО "МОВЭКС"

Тел. (495) 258-93-88

г. Москва, ул. Докукина, д.10
ЗАО «Ставан-М»

Тел. (495) 777-33-36

г. Москва ул. Цюрупы д.8 б
ООО «РСТ» Мос. обл., г. Коломна,
Канатный пр-д, д.12 (на тер. з-да «Втормет»)

Тел. (495) 120-90-08, 334-41-64
Тел. (4966) 15-05-39
15-08-03

По г. Мурманску и Мурманской области:

ООО «Коланга» г. Мурманск,
Кольский пр., д. 126, оф. 306

Тел. (8152) 25-15-75

По г. Нальчик и республике Кабардино-Балкария:

ЧП Кириченко П.П. КБР г. Нальчик,
ул. Пушкина, д. 101

Тел. (8662) 42-16-13

По г. Нижний Новгород и Нижегородской области

ООО ПКФ «ИЛАН» 603159
г. Нижний Новгород, ул. К.Маркса, д.32

Тел. (831) 247-84-19

По г. Новосибирску и Новосибирской обл.

ООО «Биоклимат» г. Новосибирск,
ул. Горького д.39, оф.410

Тел. (3832) 210-39-74

По г. Перми и Пермскому краю

ООО «Теплоимпорт-Кама» г. Пермь,
ул. Героев Хасана, д. 99

Тел. (342) 219-95-08

По г. Петрозаводску и республике Карелия

ООО «ТВК-Онего» 185001 г.Петрозаводск
ул.Заводская, д.18, оф.46
ООО «Отич-строй +» 185013 г.Петрозаводск
ул. Пограничная, д.22

Тел. (8142) 77-41-43, 70-43-47

Тел. (8142) 70-28-48

По г. Рязани и Рязанской области:

ЗАО НПКС "РусНИТ"
390043, г. Рязань, проезд Шабулина, 2а.

Тел. (4912) 37-85-85
22-22-31

По г. Самаре и Самарской области:

ООО «Техника и Технологии»
445054 г. Тольятти, ул.Комсомольская д.86
г. Самара 343109, Зубчаниновское шоссе, д.130

Тел. (8482) 20-62-09

ООО «ГК ТехноСпецСнаб»
ООО «ККС-Сервис» г. Самара,
ул. Новосадовая, д. 224 Б

Тел. (846) 997-77-77, 276-40-77

Тел. (846) 994-57-31, 994-57-32

ООО «СИБТЕПЛОКОМ» г. Иркутск,
ул. 4-я Советская, д. 48

Тел.: (3952) 22-88-59, 24-65-52

По г. Казани и Республике Татарстан

Фирма «Инженер» г. Казань,
ул. Заслонова, д. 3

Тел.: (843) 277-77-22,
277-77-88, 238-04-46

По г. Калининград и Калининградской области:

ООО «Эдвик» г. Калининград,
ул. Репина, д. 46/50

Тел. (4012) 95-81-50

По республике Казахстан:

ТОО «Мария» 480061 г. Алматы, ул. Кольцевая, д. 806 Тел. (727) 377-05-07
472000 г. Астана, ул. Ауэзова, 123/8 (7172) 54-07-82

По республике Карачаево-Черкесия:

ООО «Технологии XXI века»
г. Черкесск, ул. Садовая, д. 91

Тел. (8782) 20-33-87

По г. Кемерово:

650055, ИП Уланов А.С. ул. Фёдоровского, д.5 оф.21 Тел. (3842) 28-26-01

По г. Комсомольск-на-Амуре:

ООО «Айсберг», 618008, г. Комсомольск-на-Амуре,
ул. Машинная, д.28

Тел. (4217) 55-64-44, 55-64-64

По г. Краснодару и Краснодарскому краю:

ИП Гончаров, 350000 г. Краснодар,
ул. Костыева, д. 70

Тел. (861) 267-53-11

По г. Красноярску и Красноярскому краю:

ООО «Теплоком» 660079 г. Красноярск,
ул. 60 лет Октября, д. 111

Тел. (3912) 68-34-17

По Курской области:

ИП Антоненко Ю.Ф. (Магазин «Батарея»)
г. Железнодорожск Курской обл. ул. Ленина д.84/2

Тел. (47148) 4-80-26

По г. Магадану и Магаданской обл.

ООО «Магадантехнологии»
г. Магадан, ул. Дзержинского, д. 6

Тел.: (41322) 2-97-86, 2-09-89

По г. Москве и Московской области:

ООО «Диатон-Сервис» г. Москва,
ул. Болотниковская, д.31 к.1
Компания «Тайм»

Тел. (499) 317-58-11

- 1-е значение табл. 1;
- 2-е значение табл. 1;
- 3-е значение табл. 1 (свечение обоих);

Свечение красного индикатора ○— свидетельствует об отсутствии теплоносителя.

- ⊗ Кнопка выбора режима насоса:

- во включенном положении (горит зеленый индикатор ⊗), устанавливает такой режим работы, при котором циркуляционный насос работает во время работы отопителя. При выключении отопителя выключение насоса происходит с задержкой.

- в выключенном положении (горит зеленый индикатор ⊗), циркуляционный насос работает постоянно, вне зависимости от того, нагревается отопитель или нет.

Управление насосом происходит при помощи коммутационного элемента триака (симистора), расположенного на блоке управления триаками.

Циркуляционный насос подключается к плате А2 согласно рис.6 проводом ШВВП 2x0,75 и проводом защитного заземления сечением не менее 1,5 кв.мм (медь).

Теплообменник, элементы коммутации, силовой блок и блок питания закреплены на металлическом основании. Измерительный блок закреплен на откидной панели отопителя. Вышеперечисленные элементы отопителя закрываются металлическим кожухом и закрепляются винтами по всему периметру кожуха. Датчик температуры воздуха окружающей среды закрепляется на стене, в помещении, где будет поддерживаться необходимая температура, заданная с помощью регулятора T° воздуха (t_{air}).

5.2. Отопитель крепится на стене в вертикальном положении в местах, удобных и доступных для установки и технического обслуживания. Рекомендуемая схема подключения отопителя в отопительную систему показана на рис.3.

Перед подключением отопителя систему отопления необходимо промыть и опрессовать.

ВНИМАНИЕ!

Монтаж отопительной системы должен осуществляться квалифицированными специалистами.



Рис.3. Рекомендуемая схема монтажа отопительной системы.

- | | |
|---------------------------------------|---------------------------|
| 1. Предохранительный клапан (2,5 атм) | 4. Воздухоотводный клапан |
| 2. Расширительный бак (экспанзомат) | 5. Циркуляционный насос |
| 3. Отопитель | 6. Фильтр |
| | 7. Вентиль |

5.3. Перед подключением отопителя к электросети убедитесь, что тумблер клавишный сетевой на блоке управления и кнопочные выключатели мощности находятся в положении 0 (ВЫКЛЮЧЕНО). Соедините заземляющий провод с клеммой отопителя, используя при этом наконечник из состава ЗИПа.

Подключите отопитель к электросети и соедините с циркуляционным насосом согласно рис. 4, 5, 6 и электрической схеме рис. 7, 8.

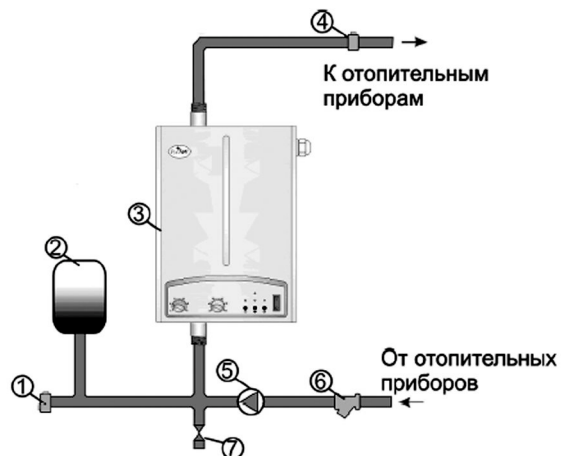

Рис.4. Подключение РусНИТ-205М, 206М, 207М, 208М, 209М к однофазной сети.

12. АДРЕСА И ТЕЛЕФОНЫ ОРГАНИЗАЦИЙ, АТТЕСТОВАННЫХ ДЛЯ ПРОВЕДЕНИЯ ПУСКО-НАЛАДОЧНЫХ РАБОТ, ОСУЩЕСТВЛЯЮЩИХ ГАРАНТИЙНОЕ И СЕРВИСНОЕ ОБСЛУЖИВАНИЕ

По г. Архангельску и Архангельской области:

ООО «Эврика» г. Архангельск,
пр. Обводной канал, д. 5, оф. 219 Тел.: (8182)65-81-04, 64-33-29

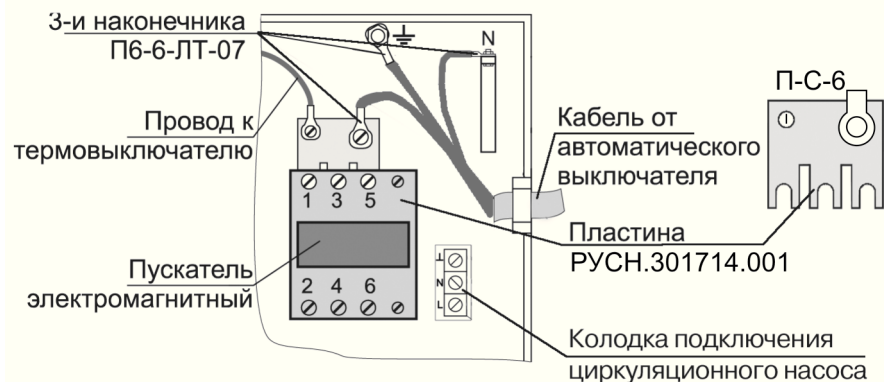
По республике Беларусь:

ООО «Теплоимпорт»
г. Минск, ул. Ольшевского, д.22, п.15 к.21 Тел.254-77-00, 254-70-82

По г. Белгороду и Белгородской обл.:

ИП Чумак Н.В. г. Белгород,
ул. Архиперейская, д. 4 Тел.(4722) 55-42-86, 55-42-19, 55-82-24

По г. Волгограду и Волгоградской области:

ООО «Гольфстрим» 400131
г. Волгоград, ул. Мира, д.13 Тел.: (8442) 90-22-44, 90-22-68

По г. Воронежу и Воронежской области:

ООО «Энкор-Сервис» 394088 г. Воронеж,
ул. Текстильщиков, д. 2д Тел.: (4732) 61-96-35

По г. Владивостоку и Приморскому краю:

ООО «Аквадом» 690018 г. Владивосток,
ул. Ильичева, д. 6 Тел. (4232) 75-71-51, 33-30-77
ООО «Водный мир» 690001 г. Владивосток,
ул. Махалина, д. 4 Тел. (4232) 26-89-32, 21-51-50

По г. Владимиру и Владимирской области:

ИП Соколова Е.В., г. Владимир,
ул. Куйбышева, д.26 ж, ОТК «Тандем» Тел. (4922) 47-02

По г. Екатеринбургу и Свердловской области:

ООО «ПКФ» «ТехноСпецСнаб Урал» г. Екатеринбург,
ул. Д.Зверева, д. 23, оф.29 Тел. (343) 379-04-05, 217-81-50

По г. Ижевску:

ЧП Суханов А.Г. г.Ижевск,
ул. Пушкинская, д. 216 Тел. (3412) 43-65-16
ООО «Водолей-сервис» 426033 г. Ижевск,
ул. 30-летия Победы, д. 45 Тел. (3412) 59-05-95, 59-36-01

По г. Иркутску и Иркутской области:

10. ТРАНСПОРТИРОВАНИЕ И ХРАНЕНИЕ

10.1. Транспортирование отопителя необходимо производить в упакованном виде в закрытых транспортных средствах железнодорожным, автомобильным, воздушным или речным транспортом.

10.2. Отопитель следует хранить в заводской упаковке в закрытых помещениях с естественной вентиляцией при температуре от минус 5°C до плюс 45°C с относительной влажностью не более 75%.

10.3. При нарушении потребителем правил перевозки и хранения отопителя предприятие-изготовитель ответственности за его сохранность не несет.

11. ТАЛОН НА УСТАНОВКУ

Отопитель электрический РУСНИТ — _____
заводской N _____

установлен в _____
адрес места установки (область, район, населенный пункт, улица, № дома, № квартиры)
и пущен в работу представителем сервисной службы _____

наименование организации _____
Представитель сервисной службы: _____
подпись _____ фамилия, инициалы _____
Владелец: _____
подпись _____ фамилия, инициалы _____
« ____ » _____ 20__ г.



Рис.5. Подключение РусНИТ-206М, 207М, 208М, 209М к трехфазной сети.



Рис.6. Подключение циркуляционного насоса.

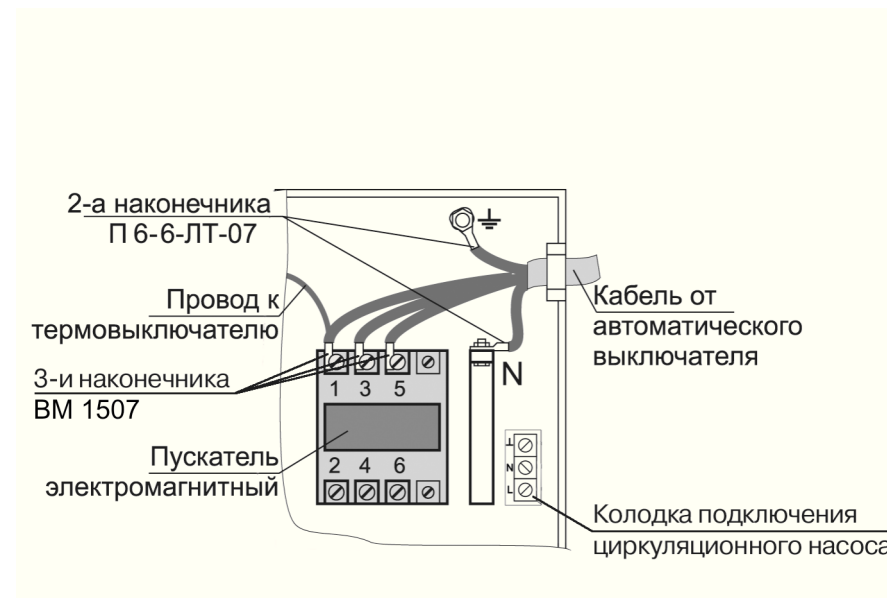

Рис. 7. Схема подключения к однофазной сети РусНИТ-205М (206М, 207М, 208М, 209М - с использованием пластины РУСН.741124.067).

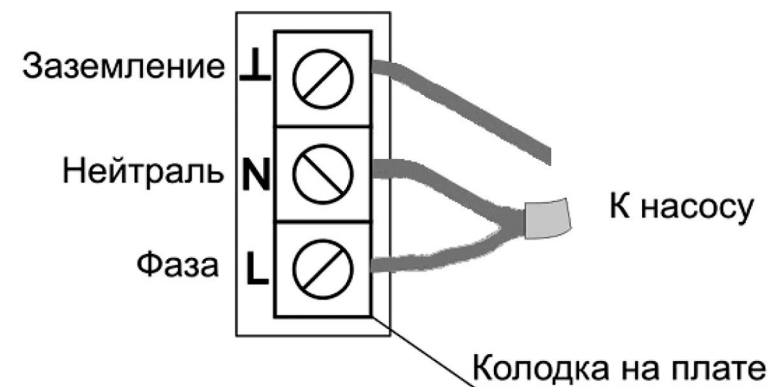

Рис. 8. Схема подключения РусНИТ-206М, 207М, 208М, 209М к трехфазной сети.

8. СВИДЕТЕЛЬСТВО О ПРИЕМКЕ

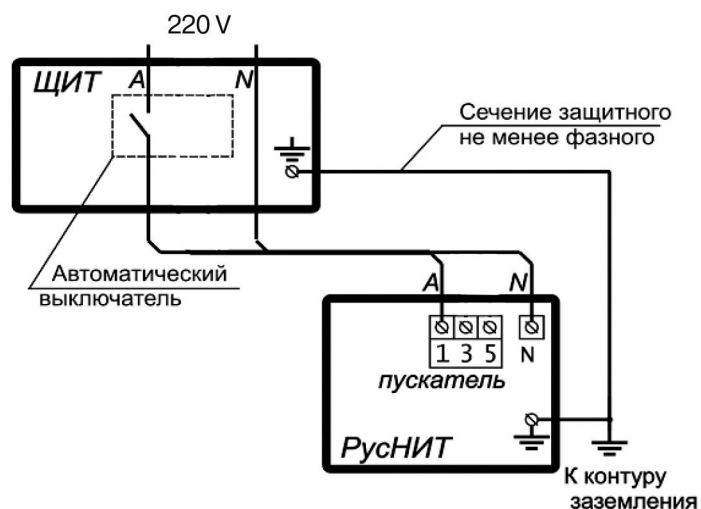
Отопитель электрический РУСНИТ ____ N _____
 заводской номер
 соответствует техническим условиям и признан годным для эксплуатации.
 Дата выпуска « ____ » _____ 20__ года.
 Штамп ОТК

9. ГАРАНТИЙНЫЕ ОБЯЗАТЕЛЬСТВА

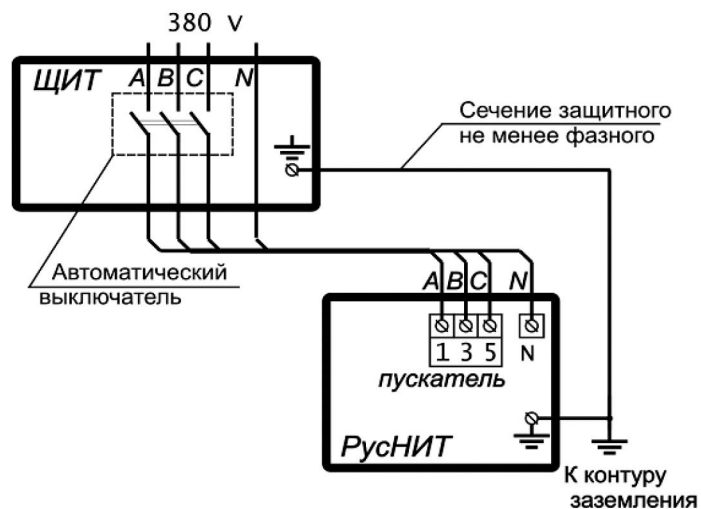
Гарантийный срок на внутренний стальной бак составляет 8 лет.

9.1. Предприятие-изготовитель гарантирует нормальную работу отопителя в течение 27 месяцев со дня ввода его в эксплуатацию, при условии выполнения пуско-наладочных работ, аттестованной для проведения таких работ организацией в соответствии с ПУЭ, ПТЭ и ПТБ, но не более 27 месяцев со дня продажи.





9.2. При обнаружении неисправностей в отопителе потребитель обязан, не демонтируя его из системы отопления, вызвать работника сервисной службы. Решение о гарантийной или платной форме выполнения ремонта в течение гарантийного срока принимается работником сервисной службы после установления причин неисправности.

9.3. Гарантийный талон заполняется торговой организацией.

9.4. Рекламации на работу отопителя не принимаются, бесплатный ремонт и замена отопителя не производится в случаях:

- а) если не оформлен гарантийный талон;
- б) несоответствие требованиям, указанным в разделе 1 «Общие указания»;
- в) отсутствия заземления отопителя;
- г) проведения подготовки отопительной системы и теплоносителя с нарушениями п. 5.4;
- д) несоблюдения потребителем правил эксплуатации и обслуживания;
- е) небрежного хранения и транспортировки отопителя как потребителем, так и любой другой организацией;
- ж) самостоятельного ремонта отопителя потребителем;
- з) использования отопителя не по назначению;
- и) если утерян талон на гарантийное обслуживание.

9.5. Изделие, утратившее товарный вид по вине потребителя, обмена по гарантийным обязательствам не подлежит.

Неисправность	Вероятная причина
1. При включении клавишного сетевого выключателя котел не включается, индикаторы на блоке управления не светятся.	1.1. Неправильное подключение прибора к электрической сети. 1.2. Нарушение целостности подводящей электропроводки. 1.3. Сработал предельный термовыключатель. 1.4. Перегорел верхний предохранитель, или неисправен сетевой выключатель.
2. При включении сетевого выключателя светятся клавиша СЕТЬ и индикатор  , показывающий отсутствие теплоносителя.	2.1. Отсутствие теплоносителя в котле. 2.2. Магнитный поплавок, расположенный в рабочем объеме котла потерял плавучесть.
3. Светятся индикаторы ступеней мощности  и  , но не происходит нагрев.	4.1. Нарушение контакта в хомутах на ТЭНах. 4.2. Перегорание ТЭНов без нарушений изоляции.
4. Котел не нагревает теплоноситель до заданной температуры.	5.1. Неправильно выбраны мощности электродкотла. 5.2. Образование накипи на ТЭНах.
5. Часто-часто зажигаются и гаснут индикаторы ступеней мощности  и  .	6.1. Система отопления «завоздушена». Котел работает сам на себя. 6.2. Неправильно подобран циркуляционный насос (плохая циркуляция в системе). 6.3. Не отрегулирована система отопления — преобладает циркуляция по «малому кругу». 6.4. Неправильно подключен циркуляционный насос или обрыв в его цепи.

Наконечники должны быть хорошо закреплены к проводам стационарной проводки и опасны. Для подключения отопителя рекомендуется использовать 4-х жильный медный провод (кабель). При однофазном включении РусНит 206М, 207М, 208М, 209М производится посредством монтажа пластины (перемычки) РУСН.741124.067 и ЗИПа. Установка пластины показана на рис. 4. При подключении РусНит 206М, 207М, 208М, 209М к трехфазной сети многожильные провода, подходящие к клеммам 1,3,5 электромагнитного пускателя (рис.5), должны быть оконцованы и обжаты наконечниками ТС-2,5-12 из состава ЗИПа.

Площадь сечения силового кабеля указана в таблицах:

при однофазном включении в таблице 3,

Таблица 3.

Наименование отопителя	Площадь сечения каждой жилы не менее, кв. мм	
	Медь	Алюминий
РУСНИТ 205 М	4,0	6,0
РУСНИТ 206 М	4,0	6,0
РУСНИТ 207 М	4,0	8,0
РУСНИТ 208 М	6,0	8,0
РУСНИТ 209 М	8,0	10,0

при трехфазном включении в таблице 4.

Таблица 4.

Наименование отопителя	Площадь сечения каждой жилы не менее, кв. мм	
	Медь	Алюминий
РУСНИТ 206 М	2,5	4,0
РУСНИТ 207 М	2,5	4,0
РУСНИТ 208 М	2,5	4,0
РУСНИТ 209 М	2,5	4,0

ВНИМАНИЕ!

Наличие автоматического выключателя в стационарной проводке обязательно. Электрическое подключение и заземление отопителя должно осуществляться квалифицированными специалистами в соответствии с ПУЭ. После подключения отопителя к электросети необходимо установить кожух и закрепить его винтами.

5.4. После сборки отопительной системы, ее промывки и опрессовки, а также выполнения всех электрических соединений, система заполняется теплоносителем. Если в качестве теплоносителя используется вода, то она должна быть деминерализована (дистиллированная, либо кипяченая и профильтрованная) и не содержать примесей, способствующих накипеобразованию. При заполнении

отопительной системы клапан стравливания воздуха в самой верхней точке системы должен быть открыт. Система считается полностью заполненной, когда теплоноситель покажется из этого клапана. После этого клапан приводится в рабочее состояние.

Включение отопителя в работу производится установкой тумблера клавишного СЕТЬ в положение 1 (ВКЛЮЧЕНО). Выбрать режим работы насоса, после этого необходимо установить:

- температуру теплоносителя в системе регулятором T° ВОДЫ;
- желаемую температуру воздуха в помещении регулятором T° ВОЗДУХА
- выбрать желаемую мощность работы отопителя в соответствии с п. 5.1.

Оптимальный режим работы отопителя достигается установкой кнопочных выключателей мощности и регулятора T° ВОДЫ в такие положения, при которых будет достигнут заданный режим, при минимальном расходе электроэнергии и минимальном времени включения ТЭНов отопителя.

Выключение котла производится в следующей последовательности:

- 1) Выключить кнопочные выключатели мощности.
- 2) Выключить тумблер «Сеть».

5.5. Для предотвращения аварийного режима работы отопителя устанавливается термовыключатель с самовозвратом, исключающий нагрев воды свыше 90°C .

О срабатывании термовыключателя указывает отсутствие свечения индикатора СЕТЬ.

В случае срабатывания термовыключателя необходимо выключить электрокотел. Выяснить причину срабатывания термовыключателя и устранить ее.

После того, когда температура воды в теплообменнике будет значительно ниже 75°C , произойдет самовозвратное включение термовыключателя.

5.6. Конструкция котлов РусНит 205М, 206М, 207М, 208М, 209М предусматривает возможность использования выносного датчика температуры воздуха (типа COLIBRI, TERMES и др.) или хронотермостата.

Для подключения внешнего датчика необходимо:

- а) отключить датчик температуры воздуха от измерительного блока управления с клемм 1, 2;
- б) подключить выносной датчик температуры воздуха или хронотермостат к клеммам 1, 3 по сл.схеме (Рис.9).



Рис. 9. Схема подключения выносного датчика температуры.

Переключение датчика T должно происходить при T° ВОЗДУХА $\geq T^{\circ}$ устройства.

6. ПРАВИЛА ЭКСПЛУАТАЦИИ

Срок службы отопителя – 8 лет. Он зависит от правильной эксплуатации изделия. Электронагреватели трубчатые (ТЭНы) будут служить дольше, если вода в системе будет подготовлена (см.п.5.4.) и её температура в теплообменнике будет не более 65°C . При этой температуре происходит значительно меньшее накипеобразование на поверхности ТЭНа, остается высоким его КПД и увеличивается срок службы. **КАТЕГОРИЧЕСКИ ЗАПРЕЩАЕТСЯ** включать отопитель в сеть в случае замерзания теплоносителя в системе отопления.

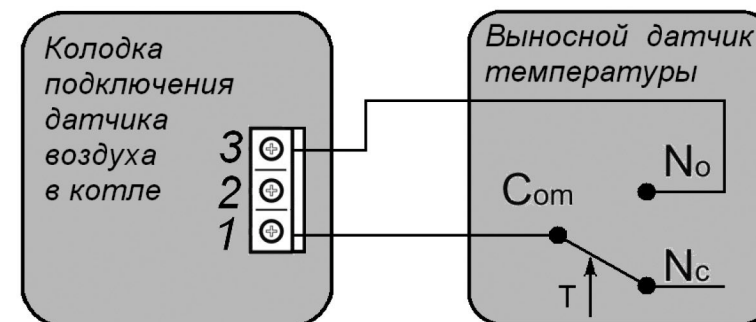
7. ТЕХНИЧЕСКОЕ ОБСЛУЖИВАНИЕ

Техническое обслуживание перед запуском в эксплуатацию и по окончании отопительного сезона рекомендуется проводить специалистам электротехнической и сантехнической аппаратуры сервисной службы. При этом необходимо подтянуть винты крепления проводов, подходящих к ТЭНам, контактам электромагнитного пускателя, клеммам заземления и нейтрали, а так же проверить крепление сектора на крышке бака теплообменника.

Возможные неисправности в работе отопителя и их вероятные причины перечислены в таблице 5.